

naxa®

NCV-573

**MONITOR DE 17,78 cm (7") LCD-TFT PARA
CABECERA DE ASIENTO DEL AUTOMOVIL**



MANUAL DE OPERACIÓN

**FAVOR DE LEER ESTE MANUAL COMPLETAMENTE ANTES DE
INSTALAR Y OPERAR ESTE PRODUCTO.**

CONSERVAR EL MANUAL PARA FUTURAS REFERENCIAS

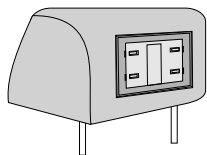

INSTALANDO LA BASE PARA LA CABECERA

6. Jalar el cable de conexión a través del centro del marco como se observa en el diagrama, entonces fijarlo con los seguros. adecuados.

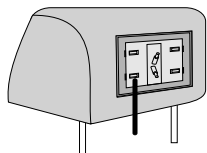

INSERTANDO EL MONITOR

7. Presionar para insertar el monitor dentro de la base para la cabecera

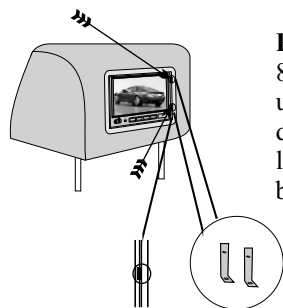

REMOVER

8. Insertar la llaves para remover entre uno de los lados del monitor y el hueco del marco de la cabecera y jalar las llaves para remover el monitor de la base.

Felicitaciones por la compra de nuestro producto de video multimedia. Antes de instalar, operar o ajustar este producto, favor de leer el manual completamente para obtener un mejor desempeño del producto de video multimedia.

1.No intentar reparar usted mismo este producto, si algún problema se presenta favor de apagar el producto inmediatamente y contactar a su proveedor o centro de servicio autorizado. El monitor contiene varios componentes electrónicos de precisión cualquier unión o reensamblado puede resultar en daños al monitor.

2.No exponer el monitor a la humedad, polvo, vapor, bajo los rayos directos del sol, etc.

3.Para limpiar este producto no usar thinner o cualquier otro limpiador químico, en su caso usar una tela suave, limpia y seca para remover la suciedad en el monitor.

4.Mantener el monitor lejos de lugares con frío o calor extremos.

Temperatura de almacenamiento: -25 a +60 °C

Temperatura de operación: -10 a + 50 °C

5.Prevenir que el monitor se caiga o golpee.

PRECAUCION:

Por seguridad, favor de no operar el control remoto o el monitor mientras maneja el automóvil.



MONITOR

- 1) Aumentar ajuste
- 2) Menú
- 3) Disminuir ajuste
- 4) Interruptor de poder
- 5) Sensor remoto
- 6) Conector de entrada de audio / video
- 7) Conector de salida de audio (audífonos)
- 8) Transmisor infrarrojo (opcional)

CONTROL REMOTO

- 1) Disminuir volumen
- 2) Menú
- 3) Interruptor de poder
- 4) Modo
- 5) Aumentar volumen
- 6) conmutación AV1/AV22

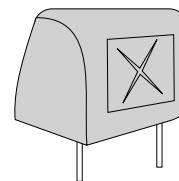
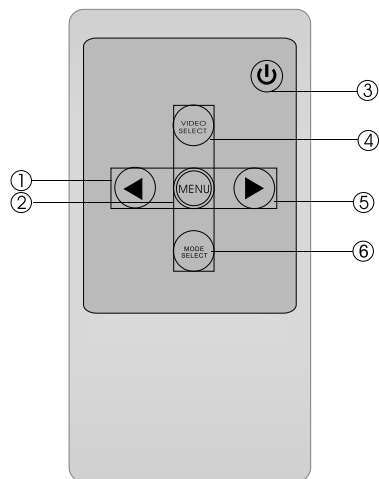

CORTANDO LA CABECERA

3. Usando una cuchilla ajustable. Empezar a cortar a una distancia de 0,65 cm de una de las esquinas marcadas y cortar en diagonal hasta 0,65 cm de la otra esquina. Repetir el procedimiento para las otras dos esquinas.

REMOVER EL HULE ESPUMA Y OBSTRUCCIONES

4. Ajustar la cuchilla a 2,54 cm de profundidad y cortar alrededor de los extremos de la perforación permaneciendo a 0,65 cm del borde interno. Jalar una esquina del hule espuma y usar la cuchilla para cortar por debajo. Remover las secciones pequeñas a la vez, usar el método de jalar y cortar para tener una profundidad uniforme. Usar un desarmador o cualquier otra herramienta apropiada para remover cualquier obstrucción. Insertar el monitor para medir el ensamblaje y realizar los ajustes necesarios.

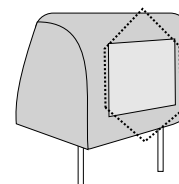

INTRODUCIR EL CABLE A TRAVES DE LA CABECERA

5. Insertar el cable suministrado a través de la abertura realizada y sacarlo por la parte inferior de la cabecera. Si es posible ocultar los cables usando una cinta para cubrir. Conectar los cables de poder, tierra y audio/video para probar el monitor. Antes de conectar el monitor, jalar los cables de conexión ensamblados a través del marco de la cabecera como se observa en el diagrama. Favor de colocar el marco de la cabecera en la abertura y fijarlo con los seguros adecuados.

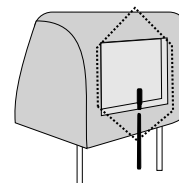

Remover el soporte 2 del monitor e instalar el soporte 1 como se observa en el siguiente diagrama para uso en mesa

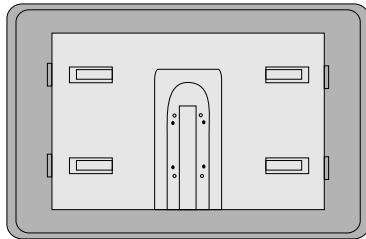
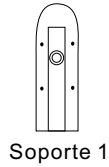

Usar el soporte 1 para uso del monitor en mesa o escritorio

INSTALANDO EL MARCO DE LA CABECERA

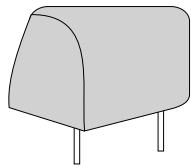

INICIANDO

1. Remover la cabecera del asiento y colocarla en un área de trabajo libre y espaciosa. Tener las precauciones apropiadas para asegurar que la cabecera no es dañada durante la instalación.

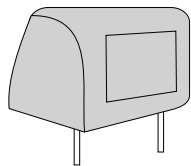

DIMENSIONES

2. Presionar en la cabecera con los dedos para asegurarse que no hay obstrucciones que impidan la instalación. Usar la plantilla de papel para marcar el área que se va a cortar.

INSTALACION

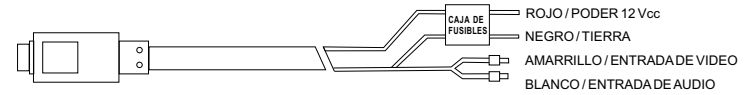

REEMPLAZANDO LAS BATERÍAS DEL CONTROL REMOT

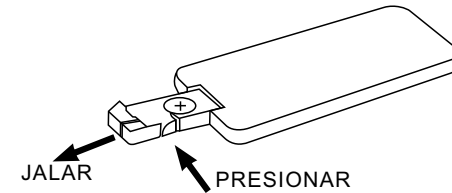

1. Siempre usar baterías nuevas al reemplazar las baterías agotadas.
2. No intentar recargar, cortocircuitar, desarmar o quemar las baterías usadas.
3. Es necesario reemplazar la batería cuando el control remoto opera esporádicamente o no opera.
4. No golpear, tirar o caminar sobre el control remoto.
5. No derramar agua o cualquier otro líquido sobre el control remoto.
6. No colocar objetos entre el control remoto y el sensor remoto del monitor.
7. No operar el control remoto de otros dispositivos al mismo tiempo.
8. Si el monitor no opera aun cuando el control remoto opera normalmente dentro del rango y ángulo adecuados, es tiempo de reemplazar la batería del control remoto.

INSTRUCCIONES DE OPERACIÓN

Presionar el botón de “MENÚ” para seleccionar brillo, contraste, color, volumen, modo, tcon (rotar), idioma y restablecer.

Presionar los botones “+” o “-“ para ajustar la opción seleccionada.

- Brillo, contraste y color: Se ajustan para obtener una imagen con un efecto más agradable.
- Volumen: Para ajustar el volumen al nivel deseado.
- Presionar el botón de “MODO” para seleccionar los diferentes modos de despliegue de la pantalla de 16:9 y 4:3.
- Tcon: Para rotar la imagen arriba / abajo / izquierda / derecha
- Idioma: Para seleccionar los diferentes idiomas de despliegue.
- Restablecer: Para restablecer los ajustes predeterminados de fábrica.

ESPECIFICACIONES TÉCNICAS

Pantalla de cristal líquido (LCD): Matrix activa TFT
Dimensión de la pantalla: 17,78 cm / 7 “ (en diagonal)
Rango de imagen: 16:9
Formato de la pantalla: 180 x RGB x 234
Numero de pixeles: 1440 x 234
Sistema de entrada de video: PAL /NTSC
Luz de fondo: Alto brillo
Fuente de alimentación: 12 Vcc
Potencia de entrada: 8 W
Dimensiones: 126 x 186 x 24 mm aprox.

Nota: Las especificaciones y el diseño de este producto están sujetos a cambios sin previo aviso para mejoras de los mismos.

ACCESORIOS

- 1 Cordón de conexión
- 1 Base para mesa / escritorio
- 1 Control remoto
- 1 Soporte para cabecera
- 2 Llaves

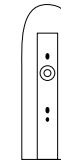

Soporte 1

Para uso en el modo de mesa o escritorio

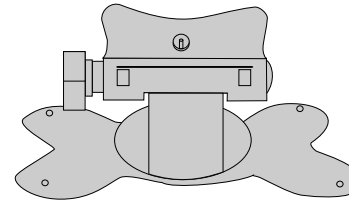

Base para mesa / escritorio

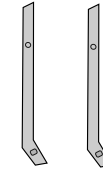

Llaves para liberar el monitor del marco de la cabecera

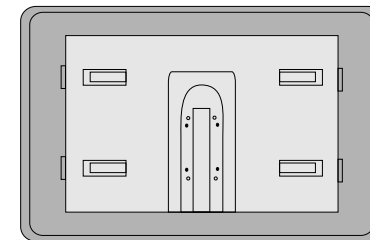

Soporte para cabecera